

HN2569/S, HN2570/S, HN2572/S

Unità motrice
Coche motor
Motorisierter Triebwagen
Motorized unit

HN2569/S

Unità folle
Coche remolque
Nicht motorisierter Triebwagen
Dummy unit

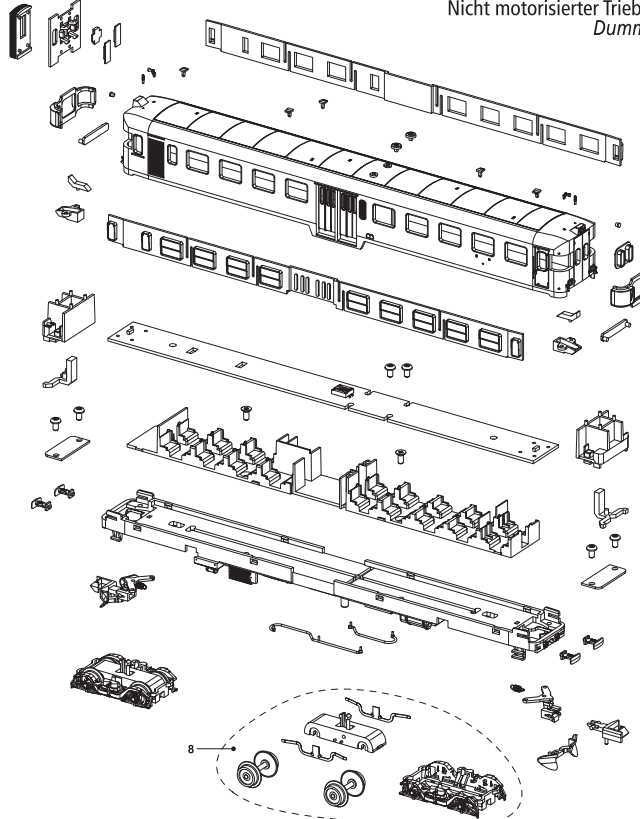
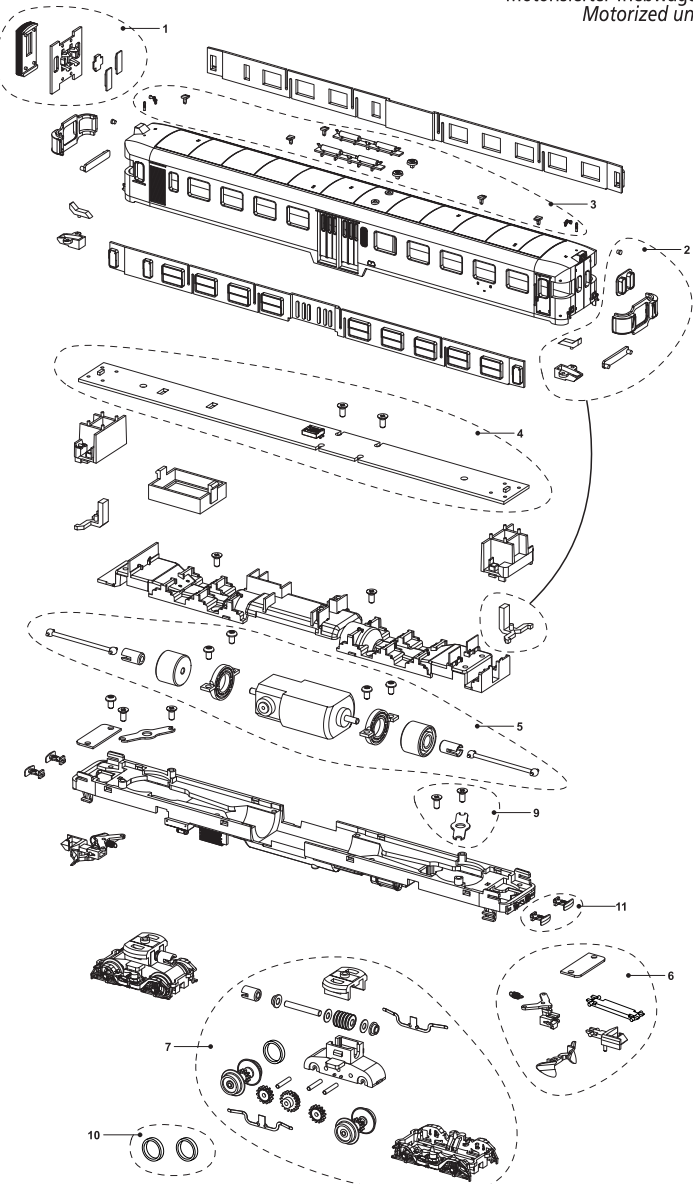

Smontaggio della carrozzeria
Desmontaje de la carrocería
Öffnen des Gehäuses
How to open the bodyshell

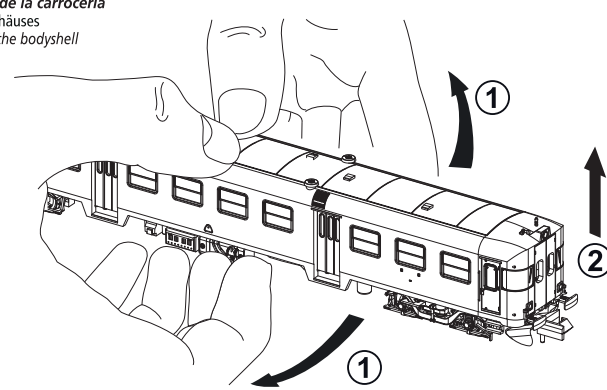

LISTA RICAMBI / PIEZAS DE RECAMBIO / ERSATZTEILLISTE / LIST OF SPARES

Numero Número Nummer Number	Descrizione Descripción Bezeichnung Description	Codice ricambio Ref. repuesto Ersatzteil-Nr. Spare part ref.
1	Porte frontali aperte + mantici Conjunto puerta intercomunicación Teilesatz Fronttüren und Faltenbalgübergänge Open head doors + bellows	HN2569 HN2570 HN2572 HN2551/01
2	Vetri frontali + guide luce Ventanas frontales y difusores Frontscheiben und Lichtleiter Front windows + lights diffusers	HN2569 HN2570 HN2572 HN2552/02 HN2572/02
3	Particolari tetto Accesorios del techo Separate Teile für das Dach Roof accessories	HN2569, HN2572 HN2570 HN2551/03 HN2570/03
4	Circuito stampato principale con luci Circuito principal con luces Hauptleiterplatine mit LED Main PCB with lights	HN2569/04
5	Motore + alberi cardanici Motor completo + transmisiones Motor, komplett mit Kardanwellen Motor pack + cardan shafts	HN2551/05
6	Gancio con timone di allontamento + vomere Mecanismo de enganche + quitanieves Kupplungsmechanismus mit Kupplungen und Schneeräumern Coupler mechanism + snowplow	HN2551/06
7	Carrello motore completo Bogie motor completo Angetriebenes Drehgestell Complete motor bogie	HN2551/07
8	Carrello folle completo Bogie coche remolque Nicht angetriebenes Drehgestell Complete dummy bogie	HN2551/08
9	Copertura carrello Cobertura bogie Drehgestellabdeckung Bogie cover	HN2551/09
10	Anelli di aderenza (2 pz.) Aros de adherencia (2 pcs.) Satz haftreifen (2 Stk.) Traction tyres (2 pcs.)	HN2551/10
11	Respingenti (2 pz.) Topes (2 pcs.) Puffersatz (2 Stk.) Buffers (2 pcs.)	HN2569 HN2570 HN2572 HN2552/11

Dove lubrificare:
Puntos de engrase:
Schmiersellen:
Where to grease:

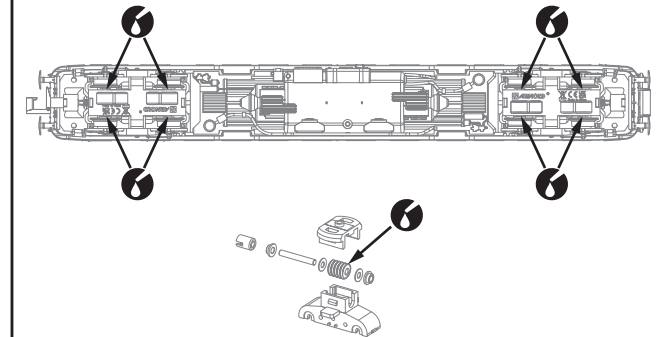

HN2571/S

Unità motrice
Coche motor
Motorisierter Triebwagen
Motorized unit

HN2571/S

Unità folle
Coche remolque
Nicht motorisierter Triebwagen
Dummy unit

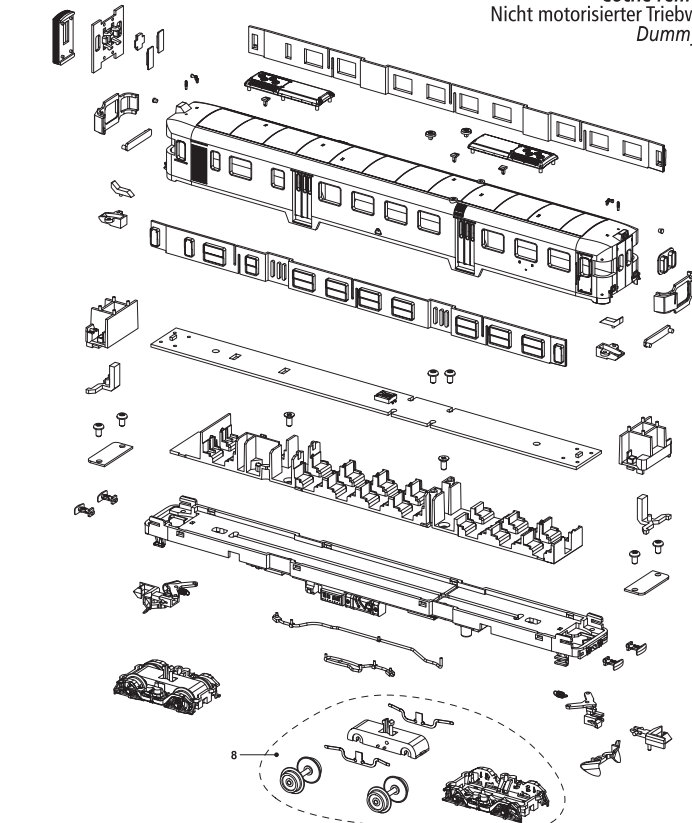
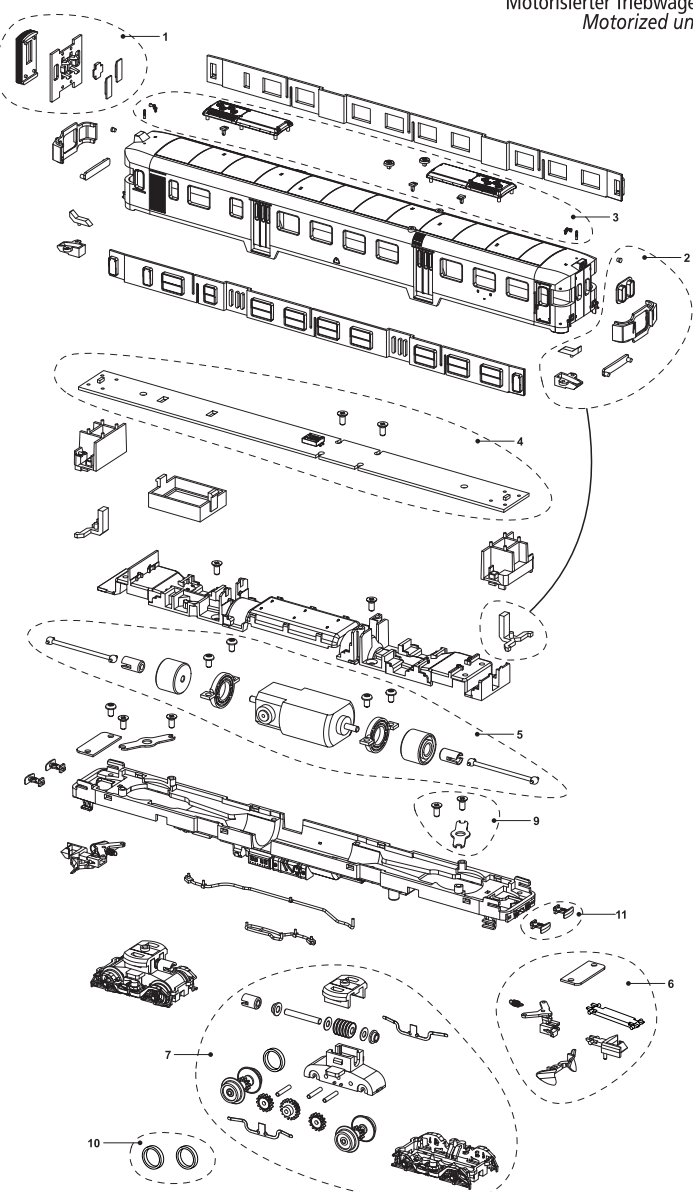

Installazione di decoder DCC ed altoparlante

Para instalar un decoder y un altavoz
Einbau des DCC-Decoders und Lautsprecher
Installation of DCC Decoder and speaker

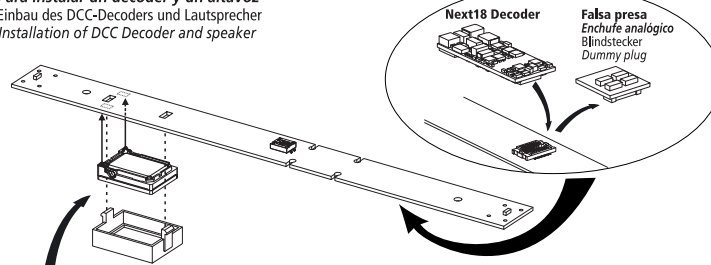

Altoparlante "sugar cube"
Altavoz "sugar cube"
Lautsprecher "sugar cube"
"sugar cube" speaker
(15 x 11 mm)

Per installare il decoder DCC rimuovere la falsa presa, sia nell'unità motrice che in quella folle. L'unità folle richiede un decoder funzioni (FX). Retirar el enchufe analógico de ambas unidades (motor y remolque). La unidad remolcada necesita un decoder de funciones (FX). Zum Einbau des DCC-Decoders Dummystecker entfernen. Der unmotorisierte Triebwagen benötigt einen FX-Decoder. Remove dummy plug to fit the DCC decoder, in both motorized and dummy units. The dummy unit requires a functions decoder (FX).

LISTA RICAMBI / PIEZAS DE RECAMBIO / ERSATZTEILLISTE / LIST OF SPARES

Numero Número Number	Descrizione Descripción Bezeichnung Description	Codice ricambio Ref. repuesto Ersatzteil-Nr. Spare part ref.
1	Porte frontali aperte + mantici Conjunto puerta intercomunicación Teilesatz Fronttüren und Faltenbalgübergänge Open head doors + bellows	HN2571 HN2553/01
2	Vetri frontali + guide luce Ventanas frontales y difusores Frontscheiben und Lichtleiter Front windows + lights diffusers	HN2571 HN2553/02
3	Particolari tetto Accesorios del techo Separate Teile für das Dach Roof accessories	HN2571 HN2571/03
4	Circuito stampato principale con luci Circuito principal con luces Hauptleiterplatine mit LED Main PCB with lights	HN2569/04
5	Motore + alberi cardanici Motor completo + transmisiones Motor, komplett mit Kardanwellen Motor pack + cardan shafts	HN2551/05
6	Gancio con timone di allontanamento + vomere Mecanismo de enganche + quitanieves Kupplungsmechanismus mit Kupplungen und Schneeräumern Coupler mechanism + snowplow	HN2551/06
7	Carrello motore completo Bogie motor completo Angetriebenes Drehgestell Complete motor bogie	HN2551/07
8	Carrello folle completo Bogie coche remolque Nicht angetriebenes Drehgestell Complete dummy bogie	HN2551/08
9	Copertura carrello Cobertura bogie Drehgestellabdeckung Bogie cover	HN2551/09
10	Anelli di aderenza (2 pz.) Aros de adherencia (2 pcs.) Satz haflreifen (2 Stk.) Traction tyres (2 pcs.)	HN2551/10
11	Respingenti (2 pz.) Topes (2 pcs.) Puffersatz (2 Stk.) Buffers (2 pcs.)	HN2571 HN2551/11

Configurazione luci in funzionamento digitale

Configuración de funciones de iluminación en modo digital
Konfiguration der Lichtfunktionen im Digitalbetrieb
Lights configuration in digital mode

Prima di utilizzare questo modello su un sistema digitale, potrebbe essere necessario programmare il decoder opportunamente (mappatura funzioni).
Antes de usar esta locomotora en un sistema digital, es probable que usted necesite programar su decoder digital según los siguientes parámetros (mapeado de funciones).
Überprüfen Sie anhand der Betriebsanleitung des Decoders die korrekte Zuordnung der Funktionsausgänge (Function mapping).
Before to use this locomotive in a digital system, most likely you have to program your decoder accordingly (function mapping).

OUTPUT	FUNZIONE / FUNCIÓN / FUNKTION / FUNCTION
F0f	Luci bianche cabina A Luces cabina A Untere Spitzenlichter (Führerstand A) Low white lights cabin A
F0r	Luci bianche cabina B Luces cabina B Untere Spitzenlichter (Führerstand B) Low white lights cabin B
AUX1	Luci rosse cabina A Luz roja cabina A Rote Schlüssellichter (Führerstand A) Red lights cabin A
AUX2	Luci rosse cabina B Luz roja cabina B Rote Schlüssellichter (Führerstand B) Red lights cabin B
AUX3	Terzo faro (in funzione di F0f e F0r) Foco superior (en función de F0f y F0r) Oberes dritte Spitzenlicht (abhängig von F0f oder F0r) Third head light (depending on F0f and F0r)
AUX4	Illuminazione interna Luz interior Innenbeleuchtung Interiors lights

INTERRUTTORE 1: TUTTE le luci cabina A
INTERRUPTOR 1: Todas las luces de la cabina A
SCHALTER 1: Alle Spitzen-/Schlüssellichter Führerstand A
SWITCH 1: ALL lights cabin A

INTERRUTTORE 2: TUTTE le luci cabina B
INTERRUPTOR 2: Todas las luces de la cabina B
SCHALTER 2: Alle Spitzen-/Schlüssellichter Führerstand B
SWITCH 2: ALL lights cabin B



Manufactured by:
Hornby Hobbies Ltd
Westwood, Margate, Kent, CT9 4JX, UK
EU Authorised Representative:
Hornby Italia SRL
Viale dei Caduti, 52/A6, Castel Mella (BS), Italy, 25030

IT 800 019 850
Customerservices.it@hornby.com
Technicalservices.it@hornby.com

ES 900 670 341
Customerservices.es@hornby.com
Technicalservices.es@hornby.com

DE 0800 000 26 27
Customerservices.de@hornby.com
Technicalservices.de@hornby.com

UK +44 (0)1843 233 525
Customerservices.uk@hornby.com
Technicalservices.uk@hornby.com

